



DESIGN CENTER 2005

ДИВАНЫ

| DESIGN CENTER | 2005

Каркас из массива дерева с наполнителем из пенополиуретана, обивка из защитной дублированной ткани

Подушки сиденья из стерилизованного гусиного пуха (сертификат Assoripuma, золотая этикетка) со вставкой из недеформируемого материала или из пенополиуретана и дакрона

Подушки спинки из стерилизованного гусиного пуха (сертификат Assoripuma, золотая этикетка) и волокна

Дополнительные подушки из

стерилизованного гусиного пуха

(сертификат Assoripuma, золотая этикетка).

Дополнительные подушки по запросу за дополнительную плату

Внутренние ножки не видны

Обивка съемная из ткани или несъемная из кожи

Съемная спинка / полочки

Подушка из стерилизованного гусиного пуха (сертификат Assoripuma, золотая этикетка) с валиком для опоры подушек из пенополиуретана. Дополнительная подушка с валиком по запросу за дополнительную плату

Каркас из металла с кожаной обивкой, цвет: серый (5003), темно-коричневый (5004), черно-коричневый (5013), черный (5005), оливковый (5006), красно-коричневый (5008), песочный (5001), табачный (5015), замша темно-коричневая (6004), замша черная (6005), замша оливковая (6003), замша песочная (6001)

COD. 012V02

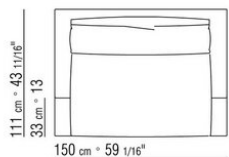
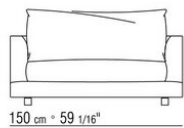
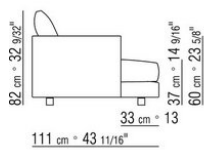

COD. 012V08

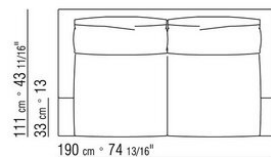
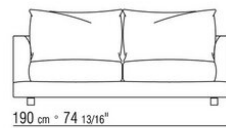
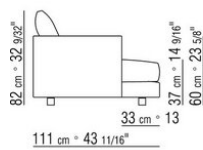

COD. 012V03

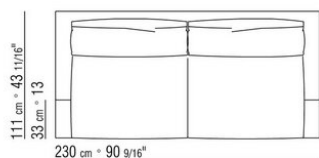
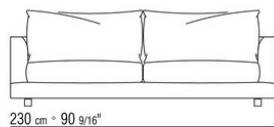
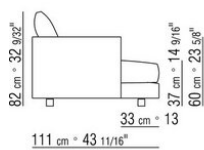

COD. 012V04

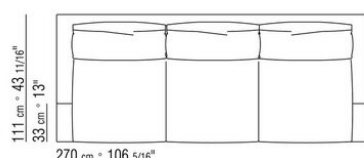
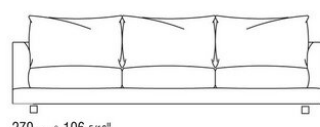
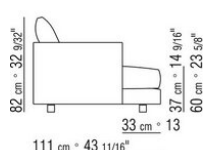

COD. 012V12

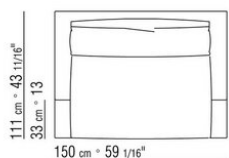
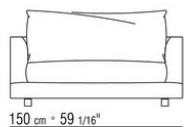
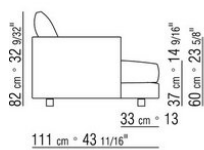

COD. 012V18

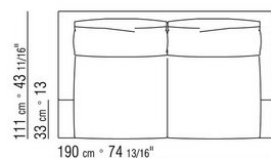
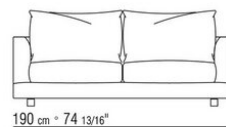
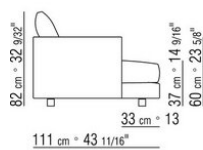

COD. 012V13

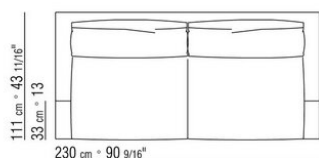
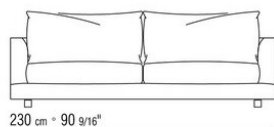
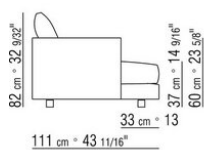

COD. 012V14

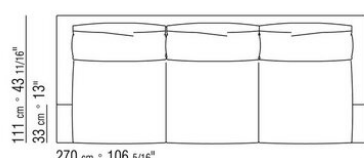
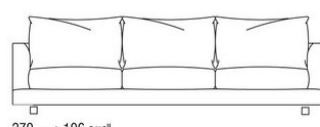
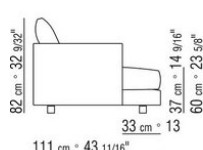

COD. 012V51

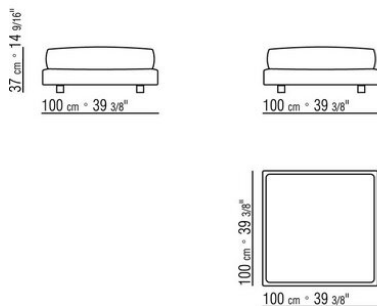

COD. 012V50

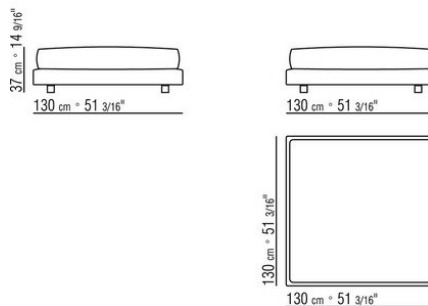

COD. 012V53

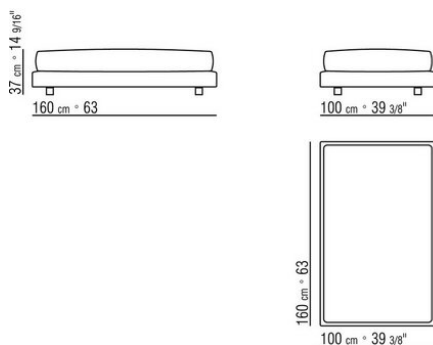

COD. 012V61

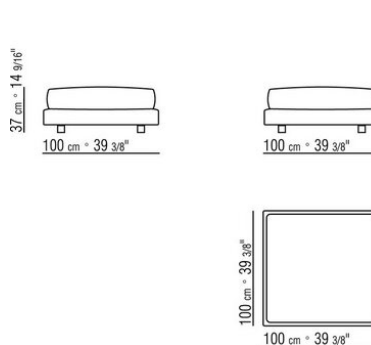

COD. 012V60

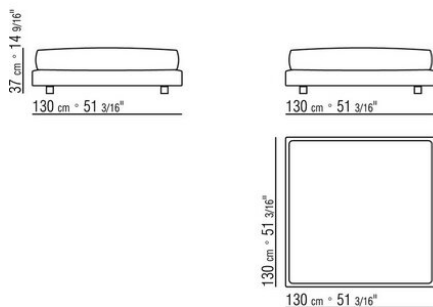

COD. 012V63

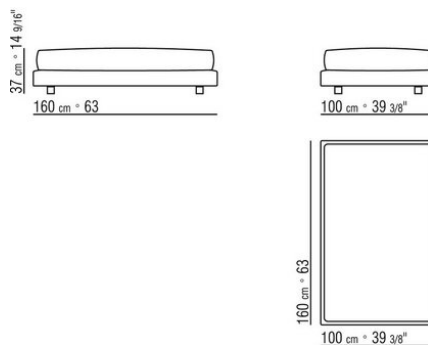

COD. 012V23

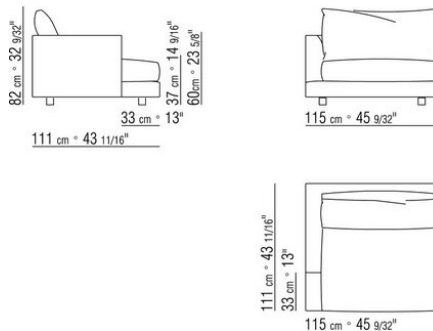

COD. 012V25

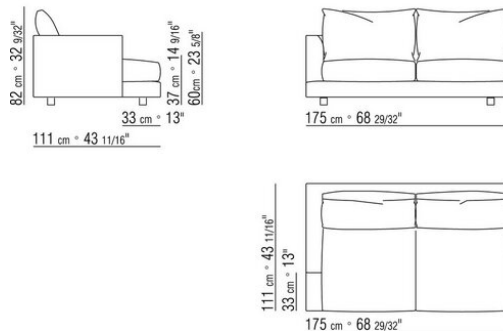

COD. 012V27

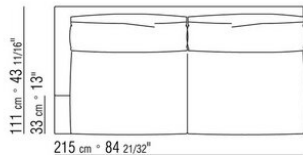
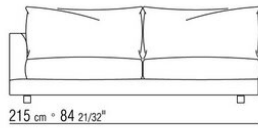
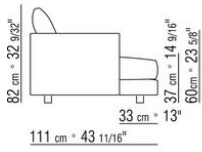

COD. 012V28

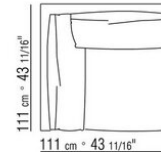
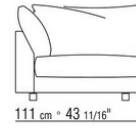
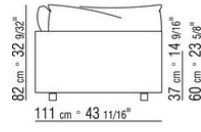

COD. 012V21

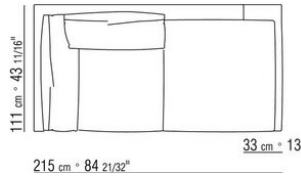
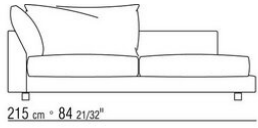
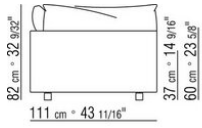

COD. 012V33

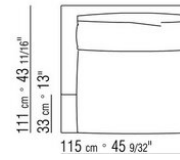
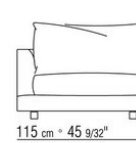
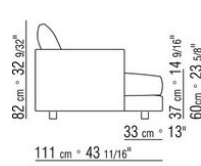

COD. 012V35

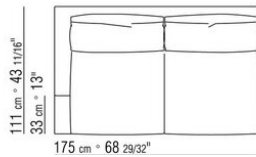
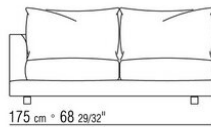
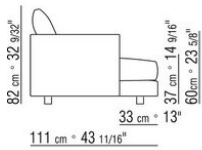

COD. 012V37

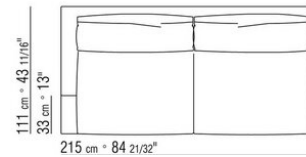
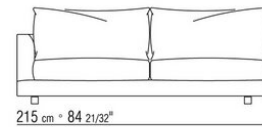
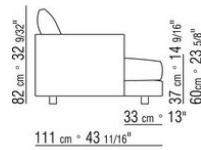

COD. 012V38

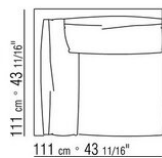
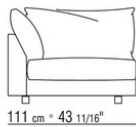
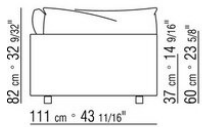

COD. 012V31

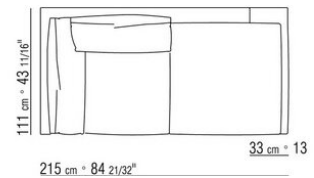
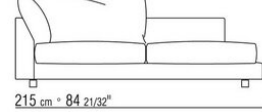
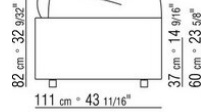

COD. 012V96

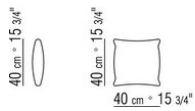

COD. 012V97

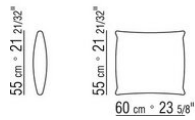

COD. 012V99

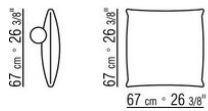

COD. 012V80

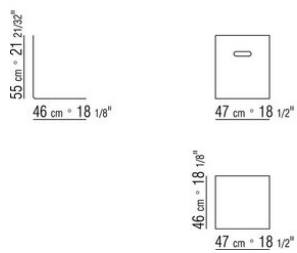

COD. 012V71

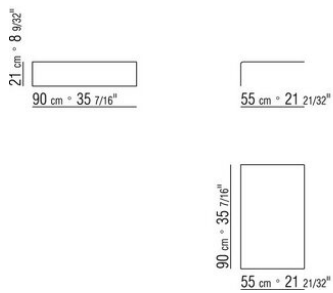

COD. 012V70

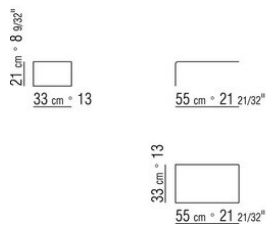

012VXA

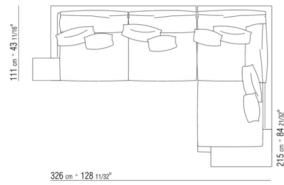

- N.1 COD.012V70 - СЕРВИСНЫЙ ТАБЛИЦ СМ.33 х55
- N.1 COD.012V21 - ЛЕВОСТОРОННИЙ ТЕРМИНАЛЬНЫЙ МОДУЛЬ СМ.111 х215
- N.1 COD.012V27 - ЛЕВАЯ СТОРОНА СМ.215 х111
- N.1 COD.012V71 - СЕРВИСНЫЙ ТАБЛИЦ СМ.90 х55
- N.4 COD.012V96 - ПОДУШКА СМ.40 х40
- N.4 COD.012V97 - ПОДУШКА СМ.60 х55

012VXB

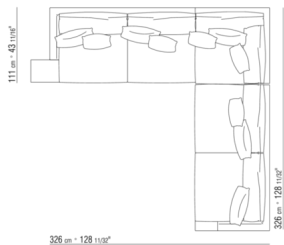

- N.1 COD.012V70 - СЕРВИСНЫЙ ТАБЛИЦ СМ.33 х55
- N.1 COD.012V28 - УГОЛ СМ.111 х111
- N.1 COD.012V27 - ЛЕВАЯ СТОРОНА СМ.215 х111
- N.1 COD.012V26 - ПРАВАЯ СТОРОНА СМ.215 х111
- N.5 COD.012V96 - ПОДУШКА СМ.40 х40
- N.5 COD.012V97 - ПОДУШКА СМ.60 х55