

DESIGN CENTER 2020

ЖУРНАЛЬНЫЕ СТОЛИКИ

СТОЛИК

Каркас из алюминия, окраска в печи порошковыми эпоксидными красками, цвет: белый 100, винный 405, зеленый защитный 705, вороненый, серый, или отделка фактурным лаком, цвет: белый 300, песочный 310, кирпичный 320 и бледно-зеленый 330.

Накладная столешница из массива ироко, отделка: натуральная, серая тонировка, белый лак, коричневая тонировка. Тяги и винты из нержавеющей стали 316, распорки из литого под давлением сплава ЦАМ, окраска в печи порошковыми эпоксидными красками с прозрачной отделкой, или из лавового камня, порфира, камня «Кардозо», серебристой беолы. Для

камня предусмотрена подложка из окрашенной фанеры.

Вставная столешница из реек массива ироко, отделка: натуральная, серая тонировка, коричневая тонировка, белый лак.

Ножки из литого под давлением алюминия, окраска в печи порошковыми эпоксидными красками, цвет: белый 100, винный 405, зеленый защитный 705, вороненый, серый, или отделка фактурным лаком, цвет: белый 300, песочный 310, кирпичный 320 и бледно-зеленый 330. С

наконечниками из термопластика

Чехол из непромокаемого материала, по запросу за дополнительную плату

COD. 0283F1

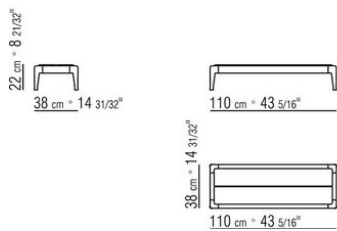

COD. 0283F2

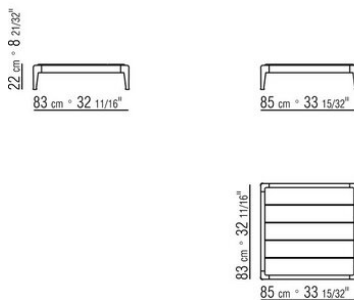

COD. 0283F3

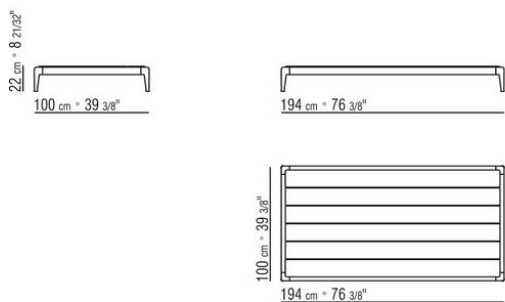

COD. 0283F4

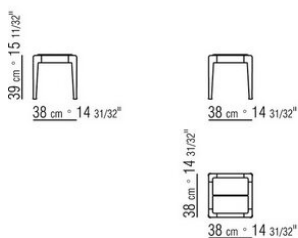

COD. 0283F5

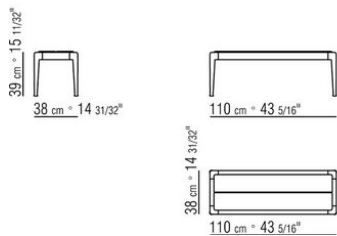

COD. 0283F6

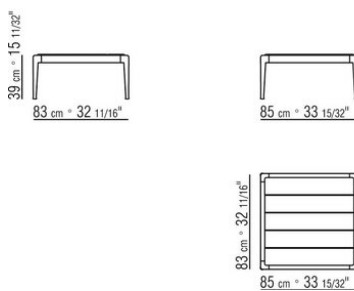

COD. 0283H1

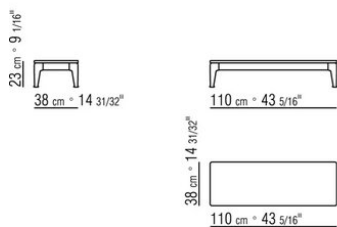

COD. 0283H2

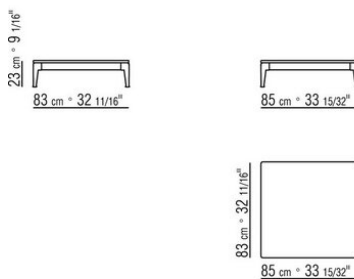

COD. 0283H3

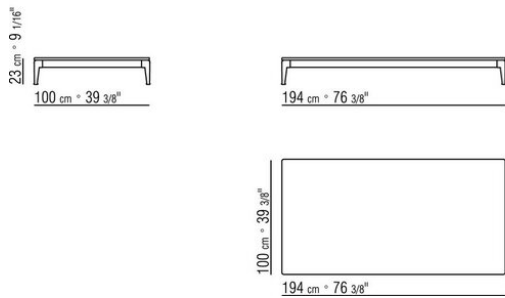

COD. 0283H4

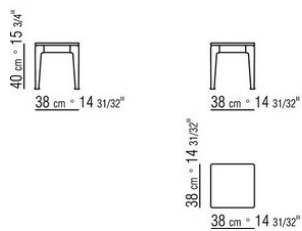

COD. 0283H5

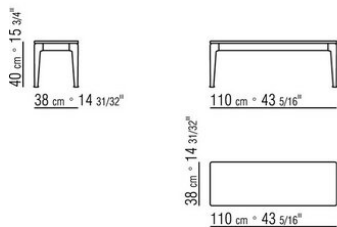

COD. 0283H8

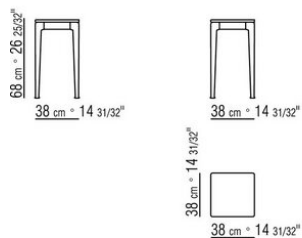

COD. 0283H9

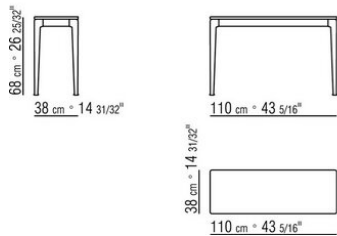

COD. 0283K1

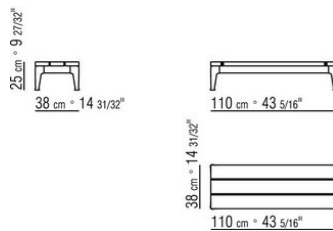

COD. 0283K2

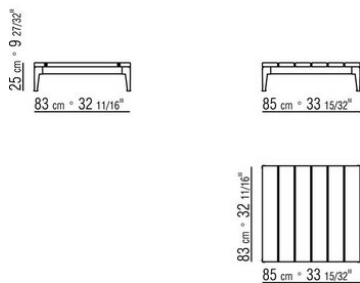

COD. 0283K3

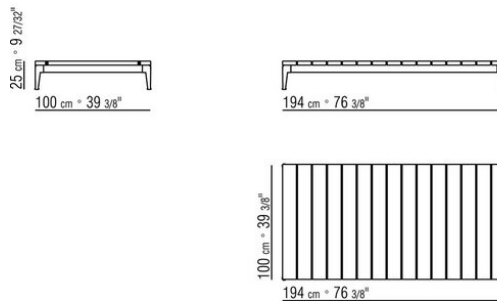

COD. 0283K4

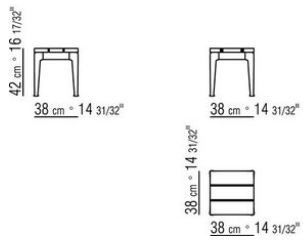

COD. 0283K5

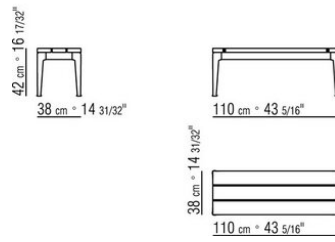

COD. 0283K8

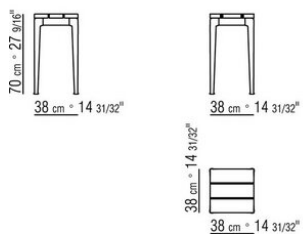

COD. 0283K9

