



DESIGN CENTER 2020

СТОЛЫ

СТОЛ

Каркас из алюминия, окраска в печи порошковыми эпоксидными красками, цвет: белый 100, винный 405, зеленый защитный 705, вороненый, серый, или отделка фактурным лаком, цвет: белый 300, песочный 310, кирпичный 320 и бледно-зеленый 330.

Накладная столешница из массива ироко, отделка: натуральная, серая тонировка, белый лак, коричневая тонировка. Тяги и винты из нержавеющей стали 316, распорки из литого под давлением сплава ЦАМ, окраска в печи порошковыми эпоксидными красками с прозрачной отделкой, или из лавового камня, порфира, камня «Кардозо», серебристой беолы. Для

камня предусмотрена подложка из окрашенной фанеры.

Вставная столешница из реек массива ироко, отделка: натуральная, серая тонировка, коричневая тонировка, белый лак.

Ножки из литого под давлением алюминия, окраска в печи порошковыми эпоксидными красками, цвет: белый 100, винный 405, зеленый защитный 705, вороненый, серый, или отделка фактурным лаком, цвет: белый 300, песочный 310, кирпичный 320 и бледно-зеленый 330. С

наконечниками из термопластика

Чехол из непромокаемого материала, по запросу за дополнительную плату

COD. 0283G4

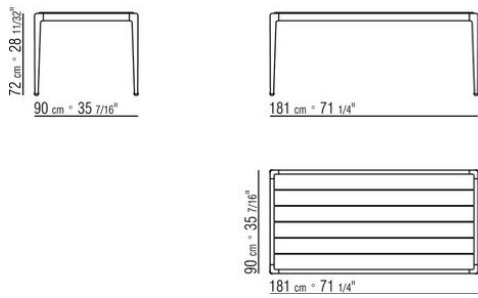

COD. 0283G5

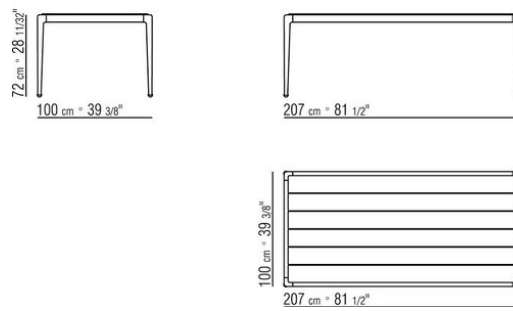

COD. 0283G6

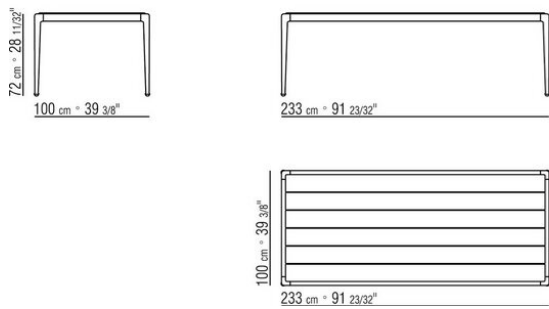

COD. 0283L0

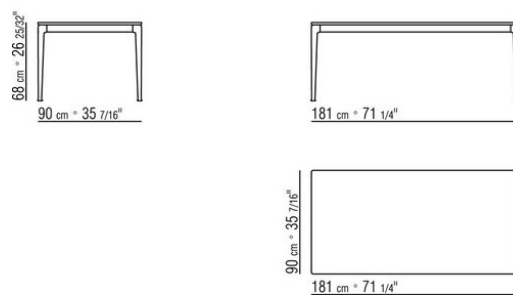

COD. 0283L1

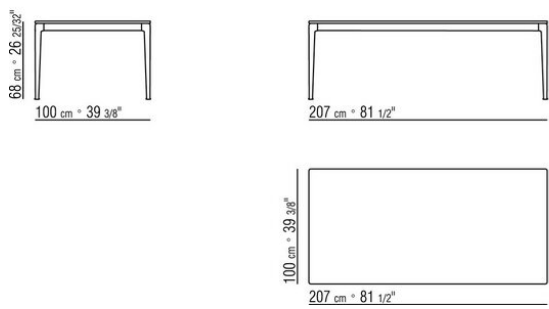

COD. 0283L2

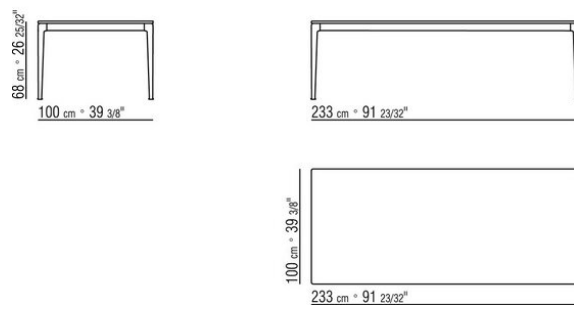

COD. 0283L4

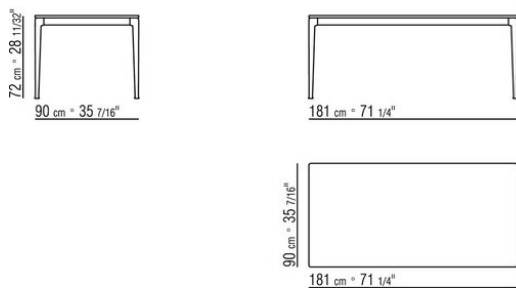

COD. 0283L5

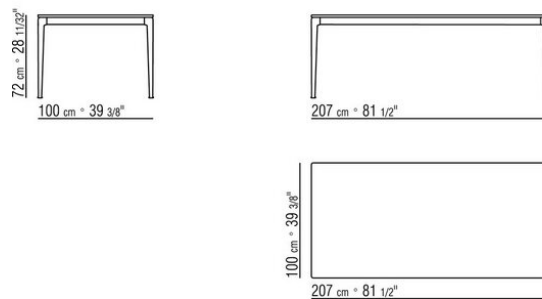

COD. 0283L6

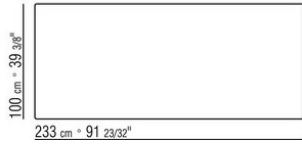
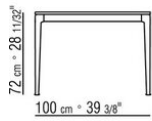

COD. 0283M0

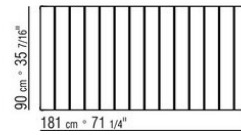
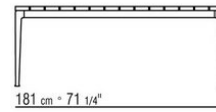
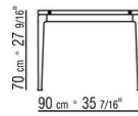

COD. 0283M1

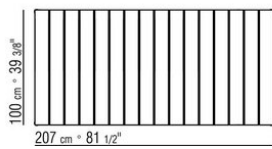
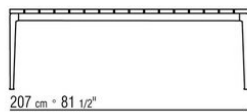
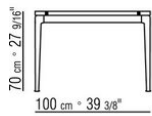

COD. 0283M2

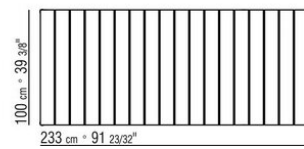
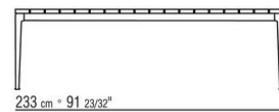
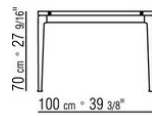

COD. 0283M4

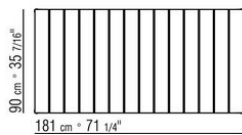
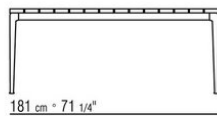
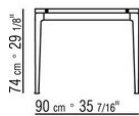

COD. 0283M5

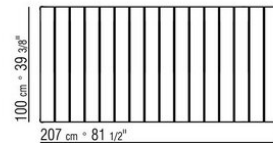
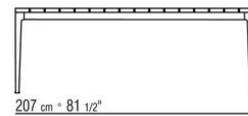
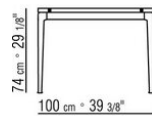

COD. 0283M6

