



ANTONIO CITTERIO **2004**

КНИЖНЫЕ ШКАФЫ/КОРПУСНЫЕ ЭЛЕМЕНТЫ

| ANTONIO CITTERIO | 2004

Каркас из металла, внутри и снаружи окраска порошковыми эпоксидными красками, цвет: белый 100, кремовый 205, бежевый перламутровый 130, сероватый 720, бледно-зеленый 730, серый мышинный перламутровый 740, коричнево-серый 805, бронзовый 820, черный матовый 900, белый матовый 160, песочный матовый 610, кирпичный матовый 620, бледно-зеленый матовый 630, терракотовый матовый 625, темно-зеленый матовый 635
Столешница из металла, окраска в печи порошковыми эпоксидными красками, и

окрашенного стекла, цвет: белый 100, кремовый 205, бежевый перламутровый 130, сероватый 720, бледно-зеленый 730, серый мышинный перламутровый 740, коричнево-серый 805, бронзовый 820, черный матовый 900, белый матовый 160, песочный матовый 610, кирпичный матовый 620, бледно-зеленый матовый 630, терракотовый матовый 625, темно-зеленый матовый 635
Соединения из сатинированной стали.
Основание из хромированного металла.

COD. 012D28

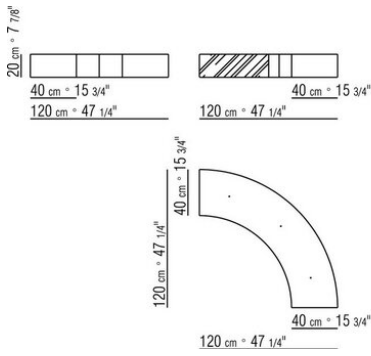

COD. 012D38

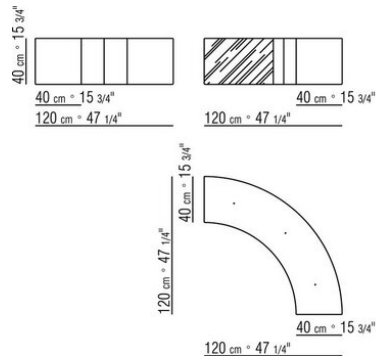

COD. 012D48

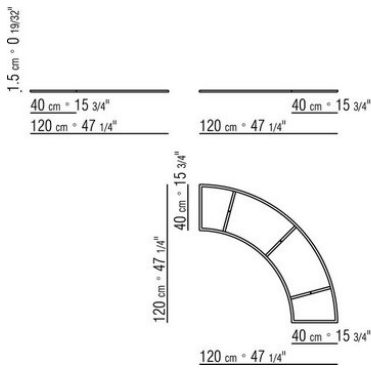

COD. 012D26

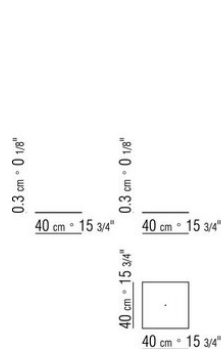

COD. 012D40

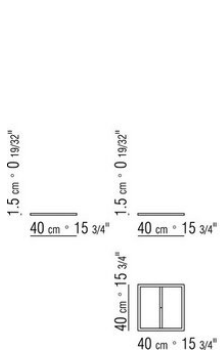

COD. 012D42

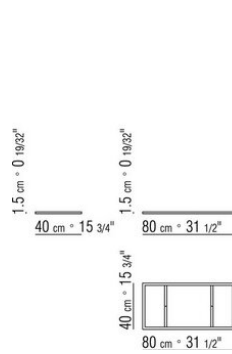

COD. 012D44

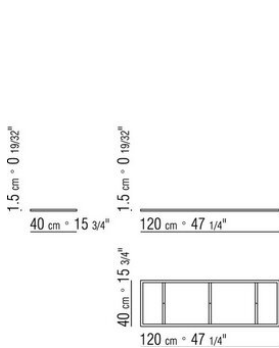

COD. 012D45

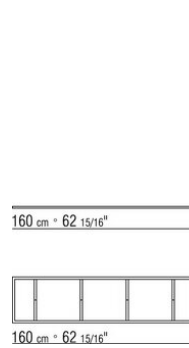

COD. 012D46

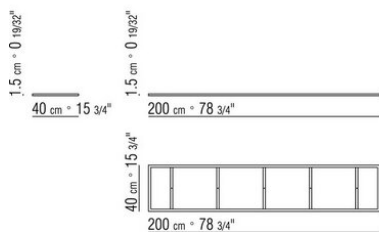

COD. 012D50

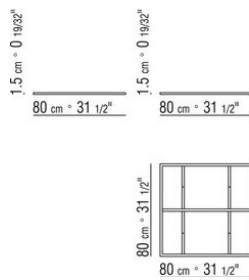

COD. 012D51

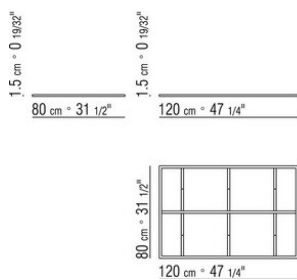

COD. 012D52

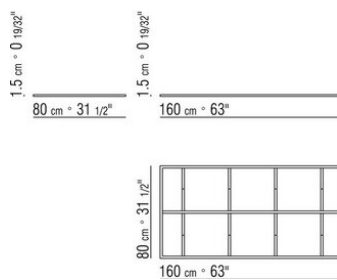

COD. 012D53

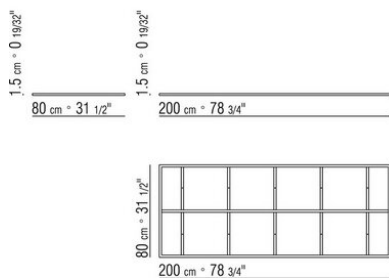

COD. 012D54

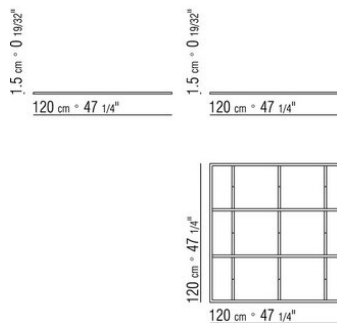

COD. 012D20

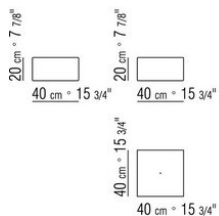

COD. 012D21

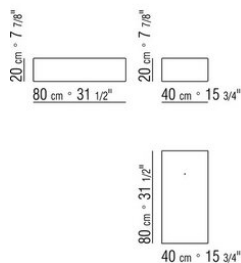

COD. 012D22

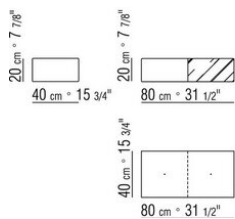

COD. 012D23

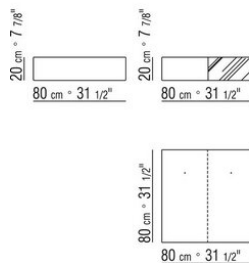

COD. 012D24

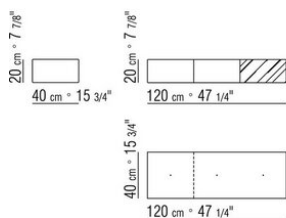

COD. 012D30

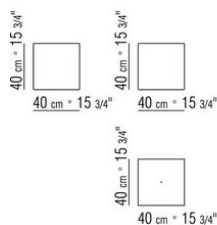

COD. 012D31

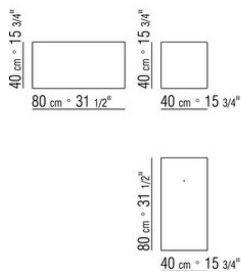

COD. 012D32

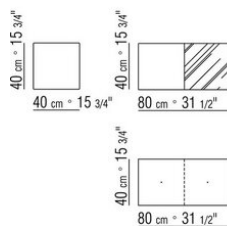

COD. 012D33

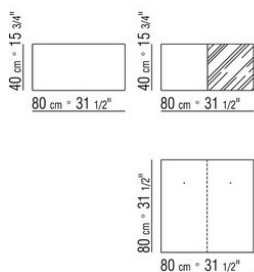

COD. 012D34

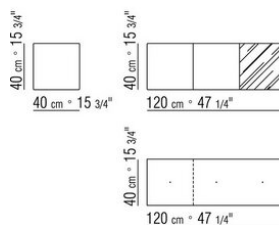

COD. 012D74

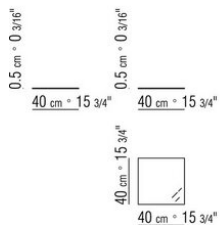

COD. 012D55

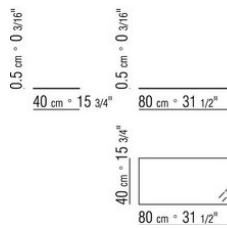

COD. 012D56

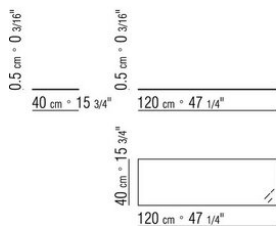

COD. 012D58

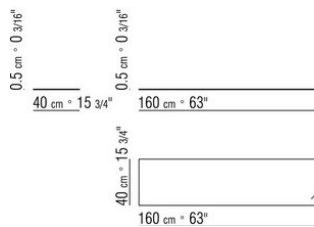

COD. 012D60

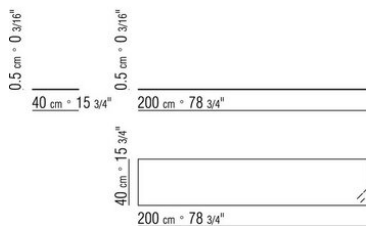

COD. 012D64

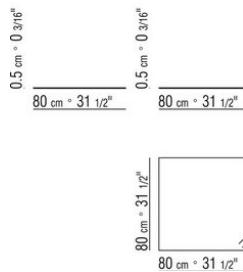

COD. 012D66

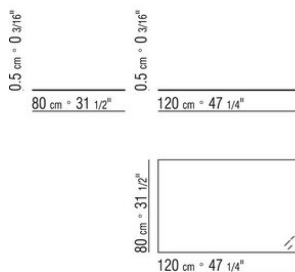

COD. 012D68

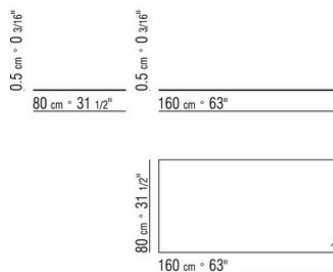

COD. 012D70

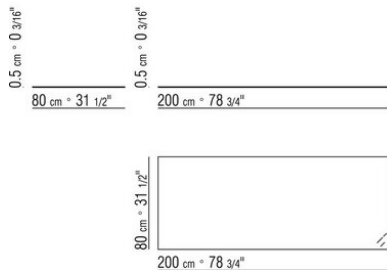

COD. 012D76

