



EDDY DESIGN CENTER 2019

CANAPÉS

EDDY | DESIGN CENTER | 2019

Canapé

Dossier et accoudoir en acier inox 316 finition electropoli ou peint au four a la poudre epoxy couleur blanc 100, rouge vin 405, vert kaki 705, bruni, titane mat 710, ou en finition laqué gaufré dans les couleurs suivantes: sable 310, vert sauge 330, brique 320 et blanc 300; tressés avec un cordon en polypropylène couleur sable 8001, anthracite 8005, bordeaux 8002, vert 8006, blanc 8007, marron 8004

piétement en acier inox 316 peint au four a la peinture poudre epoxy et panneau en stratifié compact. Repose sur des patins en matériau thermoplastique

Coussin d'assise en polyuréthane expansé recouvert d'un tissu de protection multicouche hydrofuge

Coussin de dossier en polyuréthane expansé et fibre de polyester recouvert d'un tissu de protection multicouche hydrofuge

Coussins en option en fibre de polyester housse hydrofuge. Les coussins en option sont disponibles sur demande avec un supplément de prix

Revêtement en tissu déhoussables

Housse de protection en matériau imperméable, la housse est disponible sur demande avec un supplément de prix

COD. 0265A1

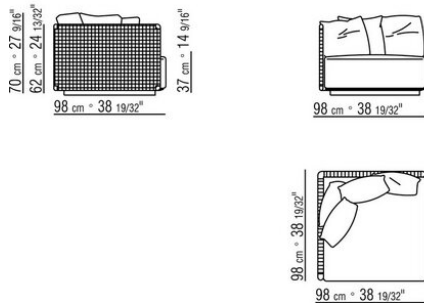

COD. 0265A3

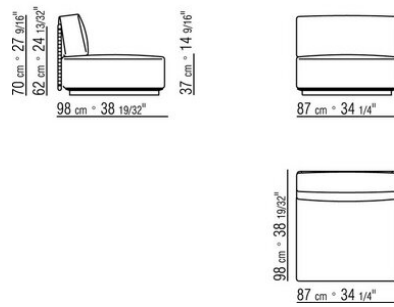

COD. 0265B1

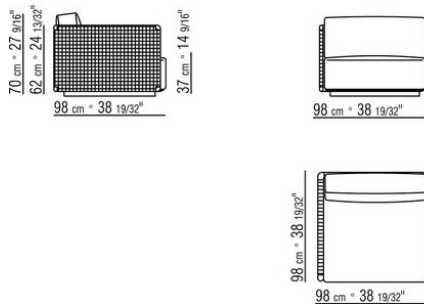

COD. 0265C0

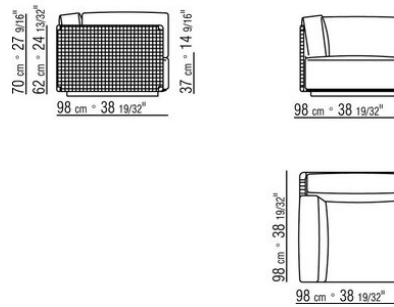

COD. 0265D5

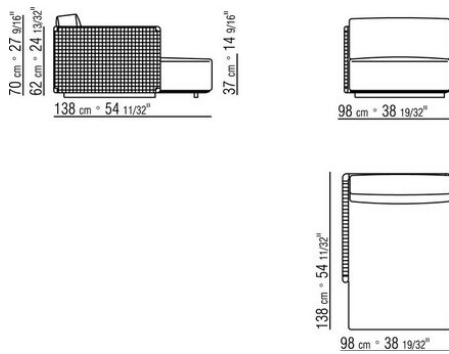

COD. 0265F1

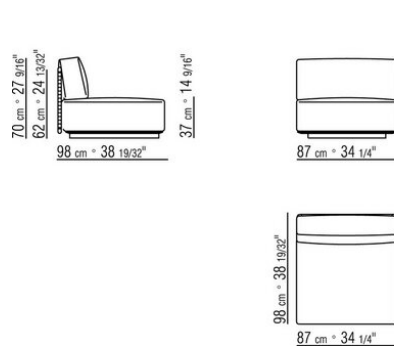

COD. 0265G0

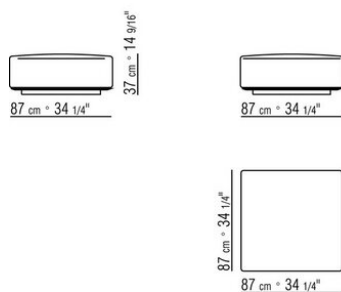

COD. 0265M7

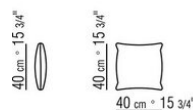

COD. 0265M8

COD. 0265M9

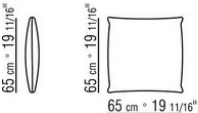
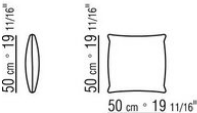

0265XA

- N.1 COD.0265B1 - COTE G CM.98 x98
- N.1 COD.0265A3 - ELEMENT CM.87 x98
- N.1 COD.0265B0 - COTE D CM.98 x98

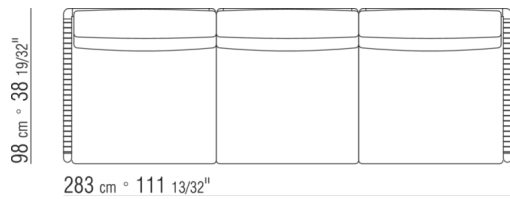

0265XB

- N.1 COD.0265D5 - DORMEUSE / COTE TERMINAL G CM.98 x138
- N.2 COD.0265A3 - ELEMENT CM.87 x98
- N.1 COD.0265B0 - COTE D CM.98 x98

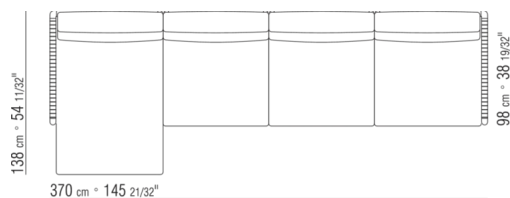

0265XC

- N.2 COD.0265G0 - POUF CM.87 x87
- N.3 COD.0265A3 - ELEMENT CM.87 x98
- N.1 COD.0265C0 - ANGLE CM.98 x98

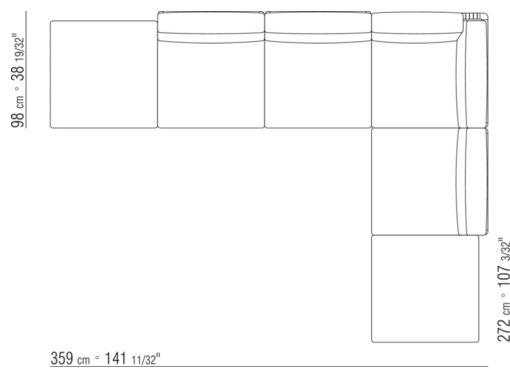

0265XD

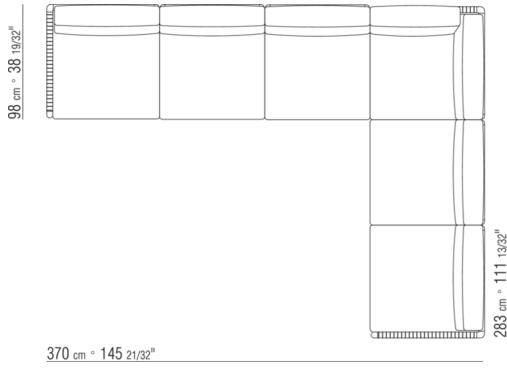

- N.1 COD.0265B1 - COTE G CM.98 x98
- N.3 COD.0265A3 - ELEMENT CM.87 x98
- N.1 COD.0265C0 - ANGLE CM.98 x98
- N.1 COD.0265B0 - COTE D CM.98 x98